

..Empfehlung

**Glauben Sie diesem Referenten...
...nichts!**

und den anderen auch nichts!

**Sparen Sie Ihren Glauben für Ihre
religiösen Überzeugungen!**

Religions-Freiheit

**Jeder darf die Mythen der Erwärmungs-
Religion glauben,
aber bitte die Kirchen-Steuer
selber bezahlen,
und sich nicht über CO2-Abgaben
finanzieren.**

Logik:

Wer behauptet was und beweist es wie?

Wer: Interessierte Kreise

aus Wirtschaft, Wissenschaft und Politik

Behauptet wird:

Die Menschheit ist schuld an einer bedrohlichen Erwärmung des Klimas

Ursache:

Durch die Technik produziertes CO₂

Unsere These

- Die «Beweise» sind falsch
- Die Behauptung ist somit unbewiesen und extrem unplausibel
- Propaganda statt Wissenschaft

Klima-«Schutz» !?

· Klima-«Politik» !?

- **Die Klima-Schützer wollen nur unser Bestes..**
- Und das sollen sie nicht kriegen!
- **Unser Geld!**

Klima-«Schutz» !?

· Klima-«Politik» !?

Haha...

... und sie kriegen es doch!

Es geht um sehr, sehr, sehr viel Geld!

Um wie viel?

Handel mit Klima-Zertifikaten

- Umsatz der CCX-Börse in Chicago(2009):

10 Billionen US\$ pro Jahr

(europäische Bezeichnung = 10'000 Milliarden)

- Daneben gibt es noch die europäische ECX, die chinesische TCX u.a.

«Klima-Schutz» für die Konsumenten in CH

- **pro Liter Heiz-Oel: 10 Rp.** für «Klima-Schutz»

Elektrischer Strom Kanton BS:

- **Kant. «Förderungs-Abgaben»**
- **Kant. «Lenkungs-Abgaben»**
- **«Kosten deckende Einspeise-Vergütung»**

Zum Glück für das Geschäft mit dem Klima

Ausschliesslich

selbstlose Idealisten

und Welt-Retter

Geschäft mit Klima-Zertifikaten

- z. B. Lehmann Brothers †...

*hat das Klima auf 100 Jahre voraus gesehen,
aber nicht den Untergang des eigenen
Unternehmens!!*

plus der ganze Gotha der Hochfinanz

Geschäft mit Klima-Zertifikaten

Al Gore, April 2010

Vierte Villa des grandiosen Klima-Schützers:



Sozialer
Wohnungs-Bau
für Welt-Retter

klima-schwindel.com

copyright by Werner Furrer

Vierte Villa von Al Gore

8.9 Mio US \$, am Strand des Pazifiks!

Wo bleibt der steigende Meeres-Spiegel?

Die Medizin «Klima-Schutz»:

C'est à vendre, pas à prendre!!

Geschäft mit Klima-Zertifikaten

Die Kunst geht nach Brot...

**Wo so viel Geld herum liegt,
gibt es auch ein paar Batzen für ...**

... die Wissenschaft?!

«Klima-Schutz»

ein weltweites zig Milliarden Geschäft,

risikoloses, staatlich garantiertes Abkassieren

durch dazu lizenzierte Personen.

Ohne Kenntnis der finanziellen Hintergründe...

versteht man nichts

mit dieser Kenntnis versteht man alles

über den Klima-Schwindel

Die bis jetzt einzige, zuverlässige Klima-Prognose

war dagegen gratis...

So lange die Erde steht, soll nicht aufhören Saat und Ernte, Frost und Hitze, Sommer und Winter, Tag und Nacht.

1. Mose 8.22

Thesen zum Klima

- **Das Klima lässt sich nicht...**
- ...**seriös voraus sagen.**
-
- auf nützliche Art....
-
- ...**beeinflussen, steuern** oder
«schützen».

Das Klima «schützen»

was schützen?

*Der Bauer wünscht sich Regen,
der Wanderer Sonnen-Schein.*

Chinesische Weisheit

Selbst wenn man das Klima «schützen» könnte..

was genau?

- Die Sahara vor Regen?
- den sibirischen oder tibetischen Winter (- 45°)
vor Hitze?

...ist alles Klima!

**Wer sich einbildet,
er könne das Klima «schützen»...**

verwechselt dieses..

...mit einer Klima-Anlage!

CO2

«Klima-Killer» !?

Gestatten, unsere Wenigkeit, ein Klima-Killer....



**Produziert CO₂
beim Ausatmen!**

CO₂-Abgaben

Wer *ausatmet*, gibt CO₂ an die Atmosphäre ab.
(mehr als 100 mal so viel, wie er einatmet)

**Beenden wir den Unfug der CO₂-Abgaben,
bevor wir auch noch fürs Atmen bezahlen müssen!**

Das ist doch demagogisch...

...behaupten unsere Gegner

Es kommt auf die Mengen an

Da haben die Gegner absolut recht..!

... Es kommt auf die Mengen an.

Allerdings...

berücksichtigen wir die Mengen CO₂,

sieht es ganz schlecht aus...

.....für den Klima-Schwindel!

Pro Million Luft-Moleküle..

...jährlich ein bis 2 neue CO₂-Moleküle!

Affaire à suivre: Menge des CO₂...

...wir kommen auf das Thema zurück.

Stimmen der Wissenschaft

1986 *Behauptung*: Deutsche Physikalische Gesellschaft, *Arbeitskreis Energie*

vermutlich schon in ein bis zwei Jahrzehnten gravierende Klima-Veränderungen mit

gefährlichen Folgen für die Erd-Bevölkerung.

Wenn die Emissionen der «wärmeisolierenden Spurengase» nicht «ab sofort» drastisch verringert werden

Dazu der «Spiegel» vom 11. 8. 1986

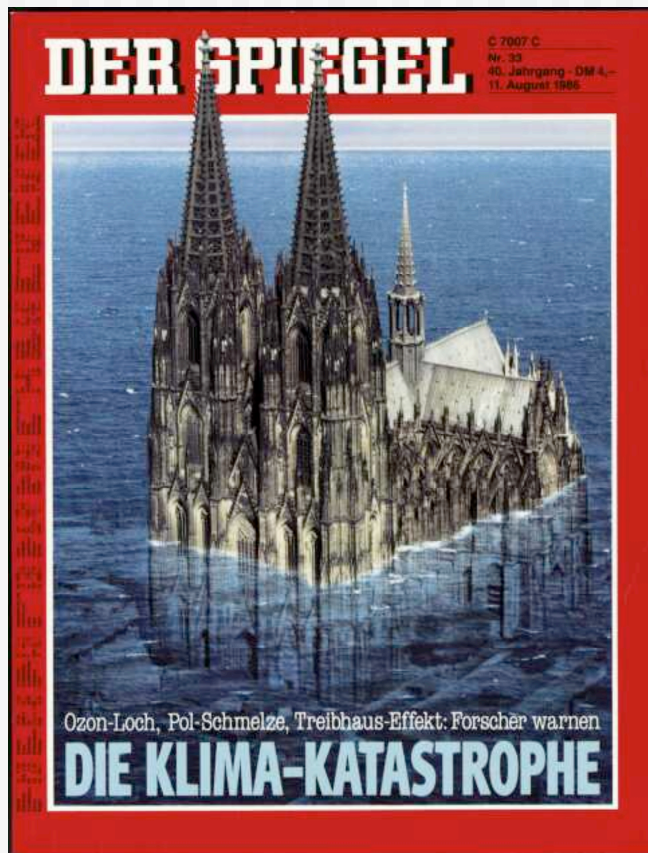

Die «Klima-
Katastrophe»
in 20 Jahren:

Kölner Dom

Unser Kommentar zu dieser
«Stimme der Wissenschaft»

*Schön, wir sind damals auf eure
Voraussagen herein gefallen,*

*aber jetzt ist Schluss mit diesem
Unsinn»!*

Die Emission der Spuren-Gase wurde
seither erhöht, nicht verringert !

Stimmen der Wissenschaft

1989, Stephen. H. Schneider,

Lead author in Working Group II des IPCC

Deshalb müssen wir beängstigende Szenarien verkünden,

vereinfachende, dramatische Behauptungen aufstellen

und allfällige Zweifel kaum erwähnen.

Stimmen der Wissenschaft

Vincent Gray, Neuseeland zum IPCC

**«Es bestand niemals die Absicht,
Ausgeglichen, unvoreingenommen die Klima-
Wissenschaft zu prüfen.**

Das IPCC ist grundlegend korrupt.

Es spinnt sich das Klima zurecht».

Stimmen der Wissenschaft

Prof. Dr. Gottfried Schatz, langjähriger Präsident des schweizerischen Wissenschafts-Rats. 2007

«Viele von uns ... übertönen mit ihren apokalyptischen Prophezeiungen manchmal die Stimme der Vernunft»

ETH GLOBE

Das Magazin der ETH Zürich, Nr. 2/Juni 2009

Bekommt die Erde Fieber?

- › Warum zwei Grad mehr die Grenze sind
- › Was ETH-Forscher gegen den Klimawandel tun
- › Wie Strom zum Erdöl der Stadt der Zukunft wird

ETH

Eidgenössische Technische Hochschule Zürich
Swiss Federal Institute of Technology Zurich

Publikation der
ETH, Juni 2009

Jargon des Boulevard-Journalismus, statt Wissenschaft

Auf dem gleichen Niveau:

Hat die ETH Alzheimer oder Rinder-Wahnsinn?

«Wissenschaft» nach SF DRS

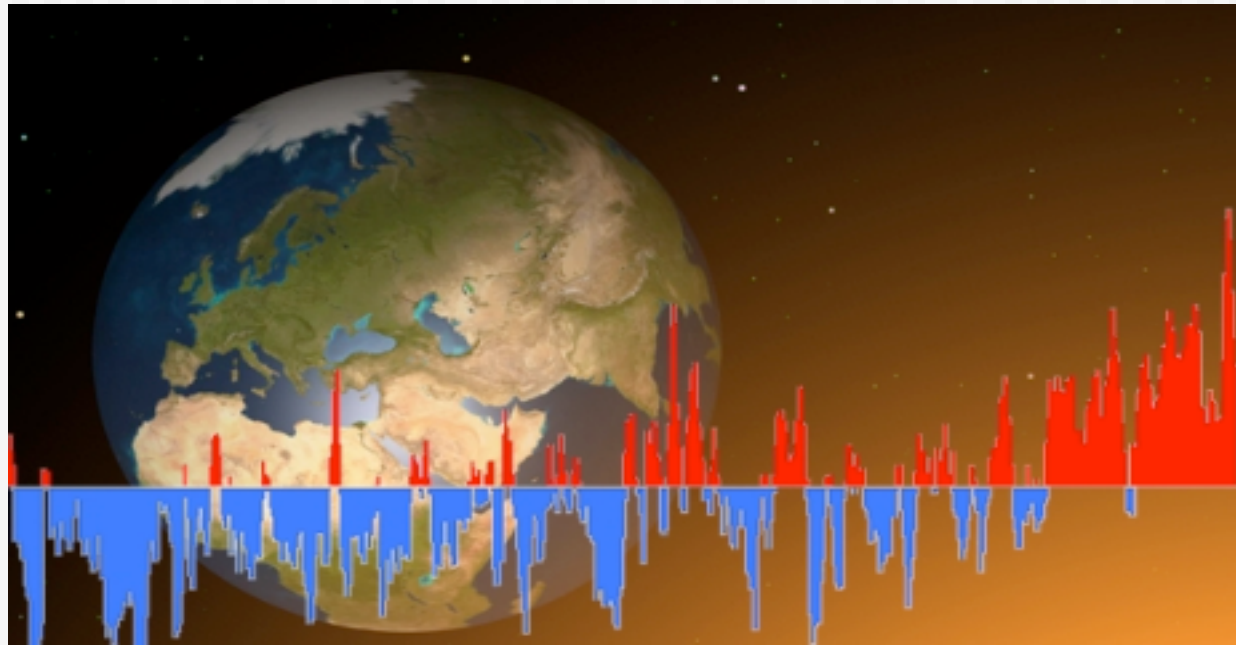

Die Erde schwitzt und der Mensch ist Schuld daran

Kommentar zum kalten Winter 2009/2010

Gottlob, endlich wird es wärmer

(Winter-Version unseres Vortrags!)

Freut Euch nicht zu früh...

Es gibt z.B. die folgende neue
Temperatur-Kurve:

University of Alabama

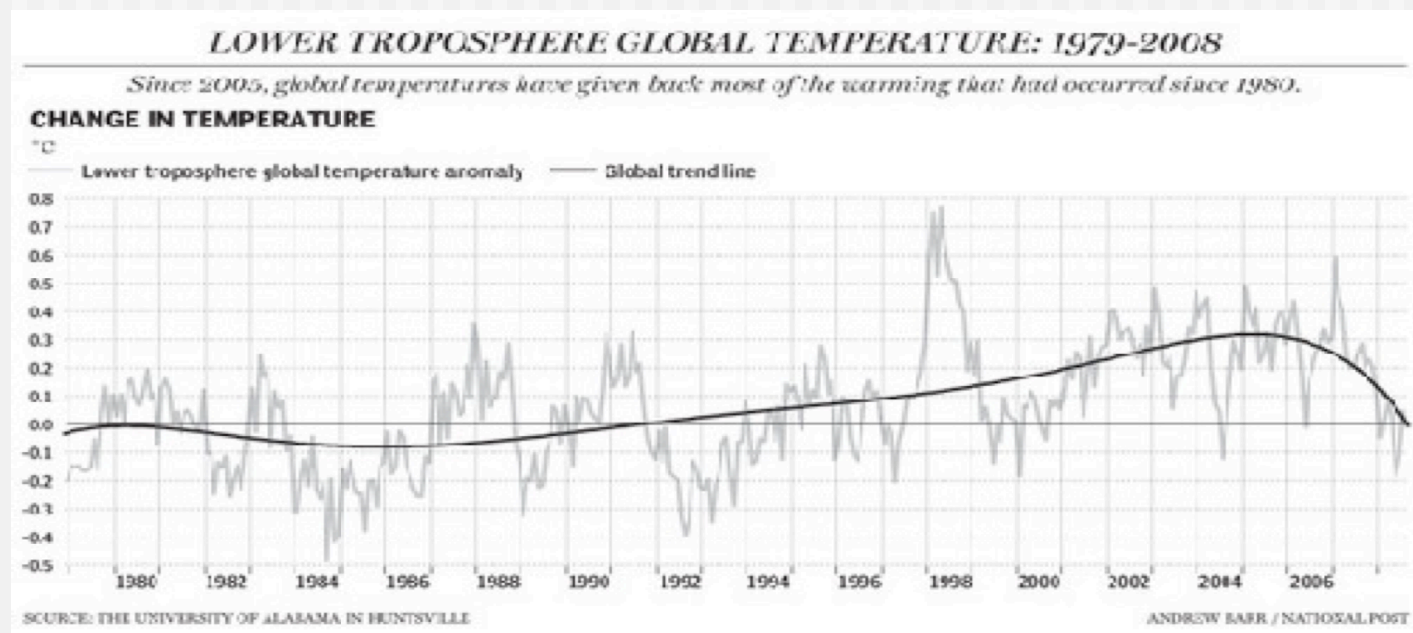

Etwas Logik: Test der CO2-These

a) angenommen, es ist wärmer geworden...

-> **Vielerlei Ursachen sind denkbar**

b) es ist kälter geworden

-> **Die CO2-These ist widerlegt!**

Es gab schon Schlimmeres: Eis-Zeiten!

Letzte Eis-Zeit: Zwischen -110'000 und -11'000 v. Chr

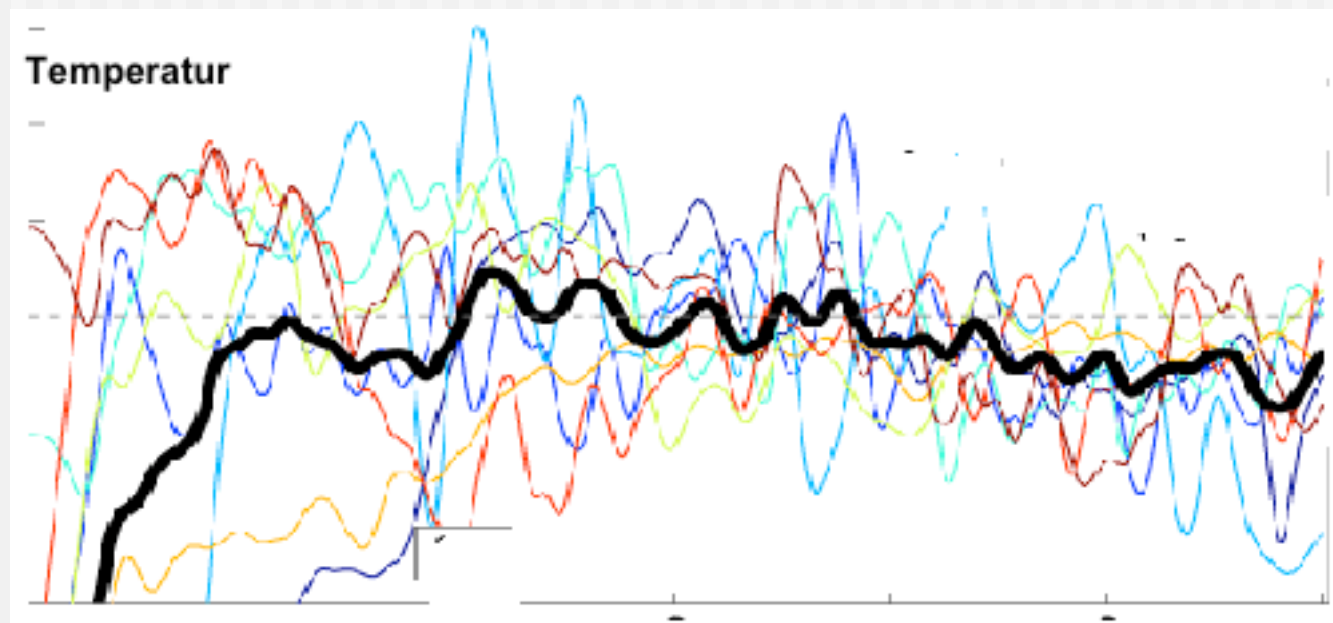

←-Eis-Zeit

Nach Eis-Zeit = Holozän

Eis-Zeiten: Die Klima-Alarmisten..

in den letzten 100 Jahren...

.... haben 4 mal ihre Meinung geändert

Vor Kälte gewarnt,

...dann vor Hitze

Danach alles noch einmal von vorne!

Niederschläge

machen Wetter und Klima

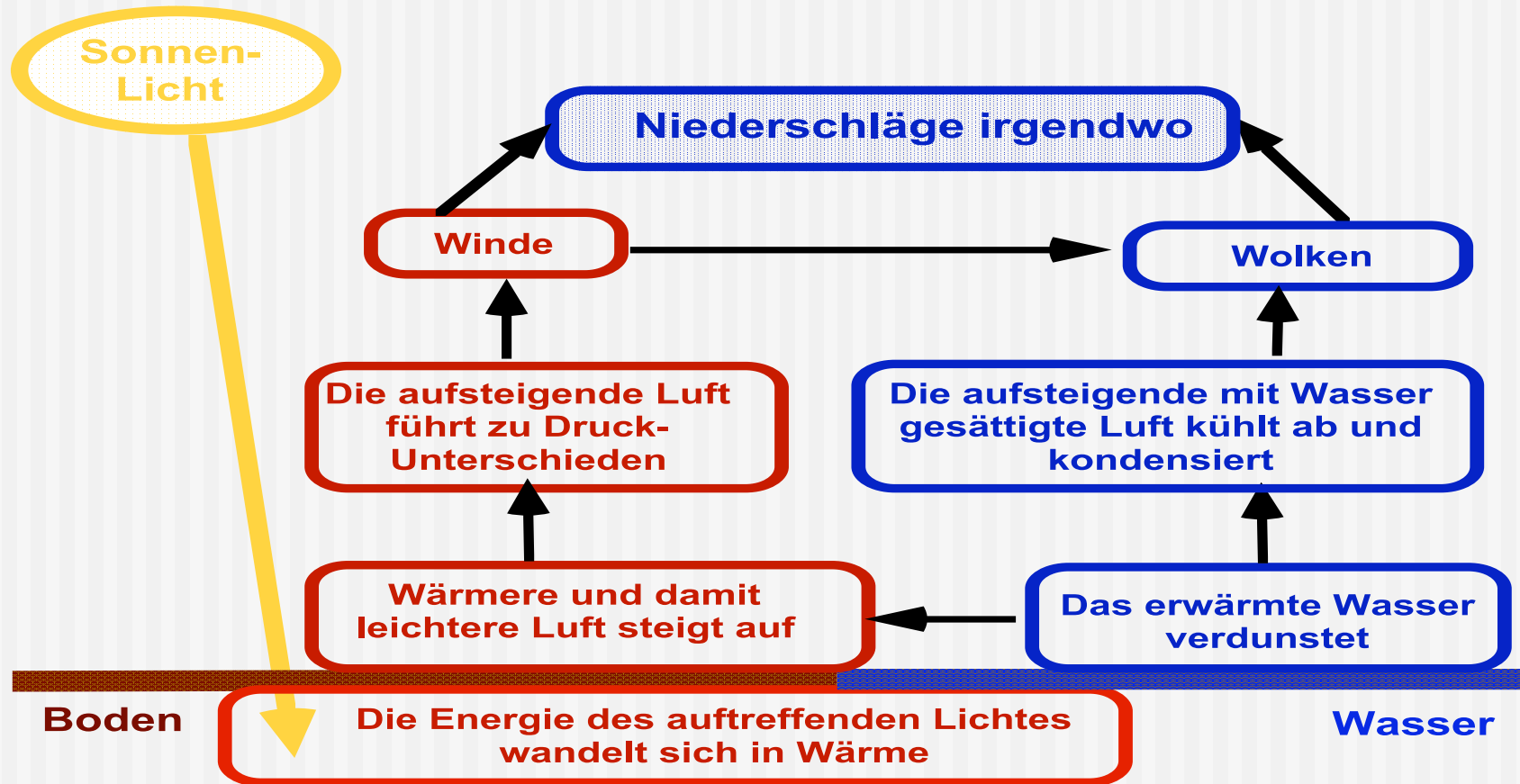

Niederschläge

massgebend für Wetter und Klima

- lassen sich nicht voraus sagen,
- nicht steuern
- somit auch das Klima nicht!

Was ist das «Klima»?

«*Durchschnitts-Werte*» des *Wetters*!?
über «*viele*» Jahre

- Einstrahlung der Sonne: *voraus sehbar*
- Niederschläge, Bewölkung: *nicht voraus sehbar !!*
- -> Temperatur: *nicht voraus sehbar*
- **etc !?** -> Weitere Variablen des Wetters

...Wirkungs-Variablen des Wetters

- *Luft-Druck in der Atmosphäre*
- *Regionale Druck-Unterschiede*
- *Luft-Feuchtigkeit*
- *Bewölkung / Sonnen-Schein*
- *Staub und andere Kondensations-Keime*
- *Albedo*

«Klima-Veränderung»...

*Kräht der Hahn auf dem Mist,
ändert sich das Klima oder es bleibt wie es ist!*

alte Bauern-Regel

Entwicklungen voraus sagen

a) **Astronomie: Bewegung der Planeten**

Sonnen-Finsternis vom 21. Juli 09 in China
seit Jahrzehnten voraus gesagt

b) **das Wetter** vom 21. Juli 09

nicht einmal am Tag zuvor!

Voraussagen zum Klima?

pseudo-wissenschaftliche Wahrsagerei

Wetter und Klima voraus sagen



Wie ist das Wetter in einer Woche, Herr Klima-Forscher?

Keine Ahnung!



Und das Klima in 20 Jahren?

unerträglich heiss...

...sofern Sie Ihre CO2-Abgaben nicht bezahlen!



Vielen Dank für diese überzeugende wissenschaftliche Erklärung!!

Etwas elementare Physik

Die **Temperatur variiert** mit
der zugeführten **Energie**

-> **Energie-Flüsse betrachten**

Energie von der Sonne

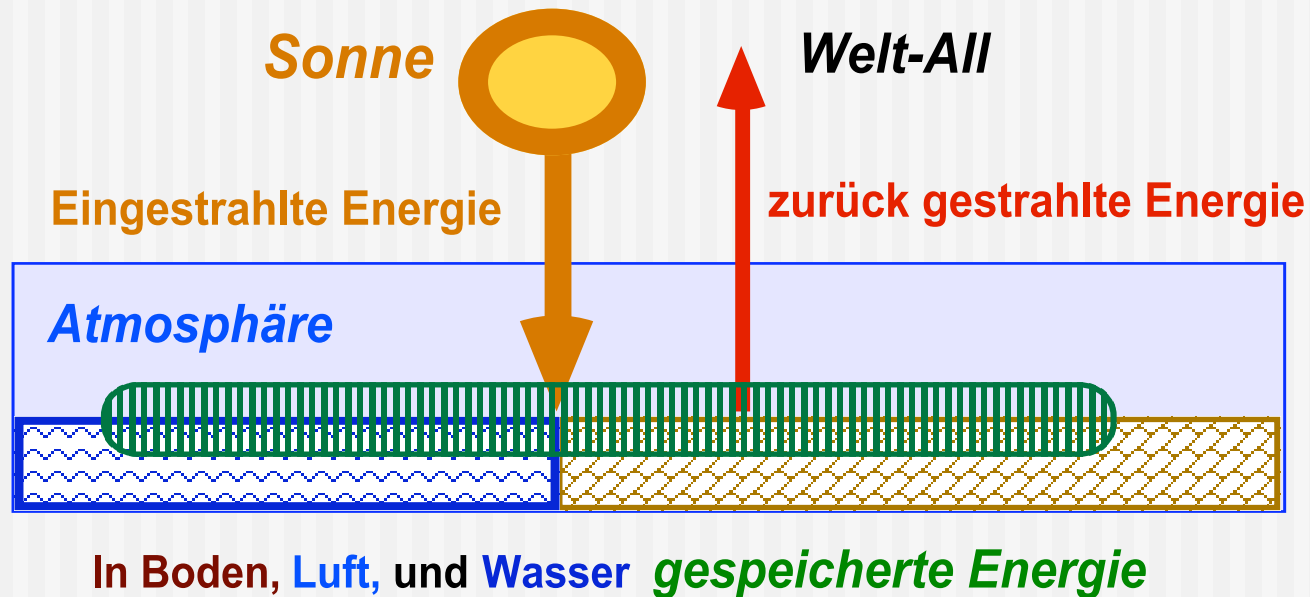

$$\text{Energie_Zufluss} = \text{gespeicherte_Energie} + \text{Energie_Abfluss}$$

Abstrakt: Fluss und Speicher der Energie

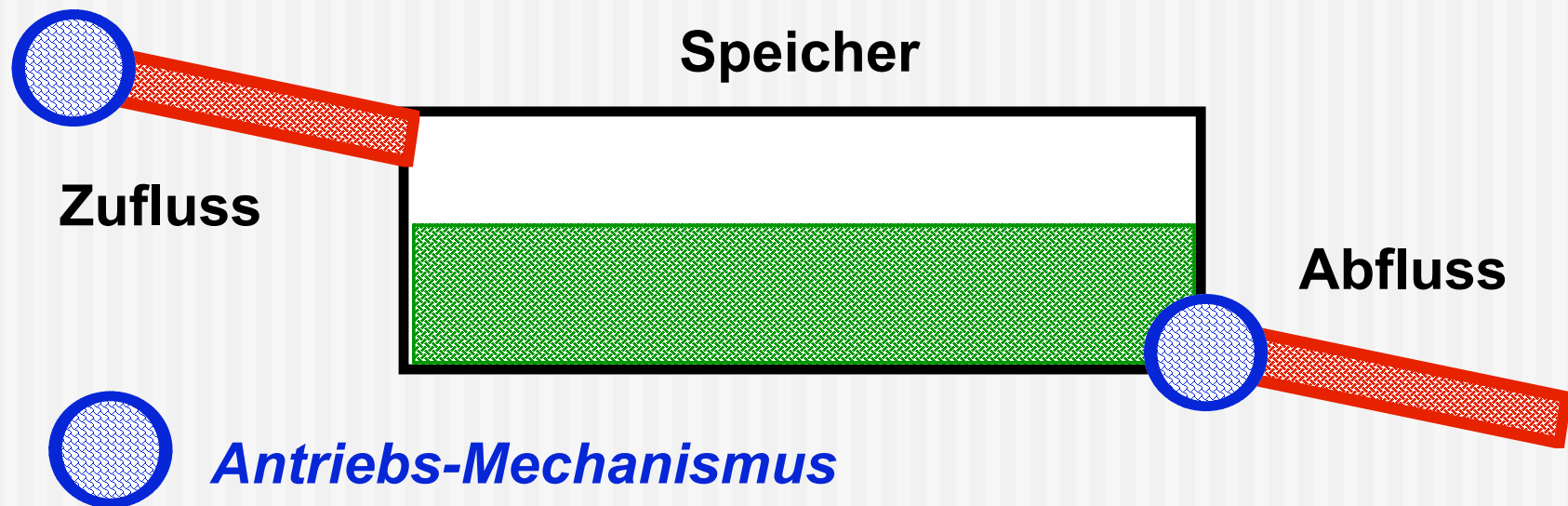

$$\text{Energie_Zufluss} = \text{gespeicherte_Energie} + \text{Energie_Abfluss}$$

Energie zurück ins Welt-All

Reflektion oder Infrarot-Strahlung

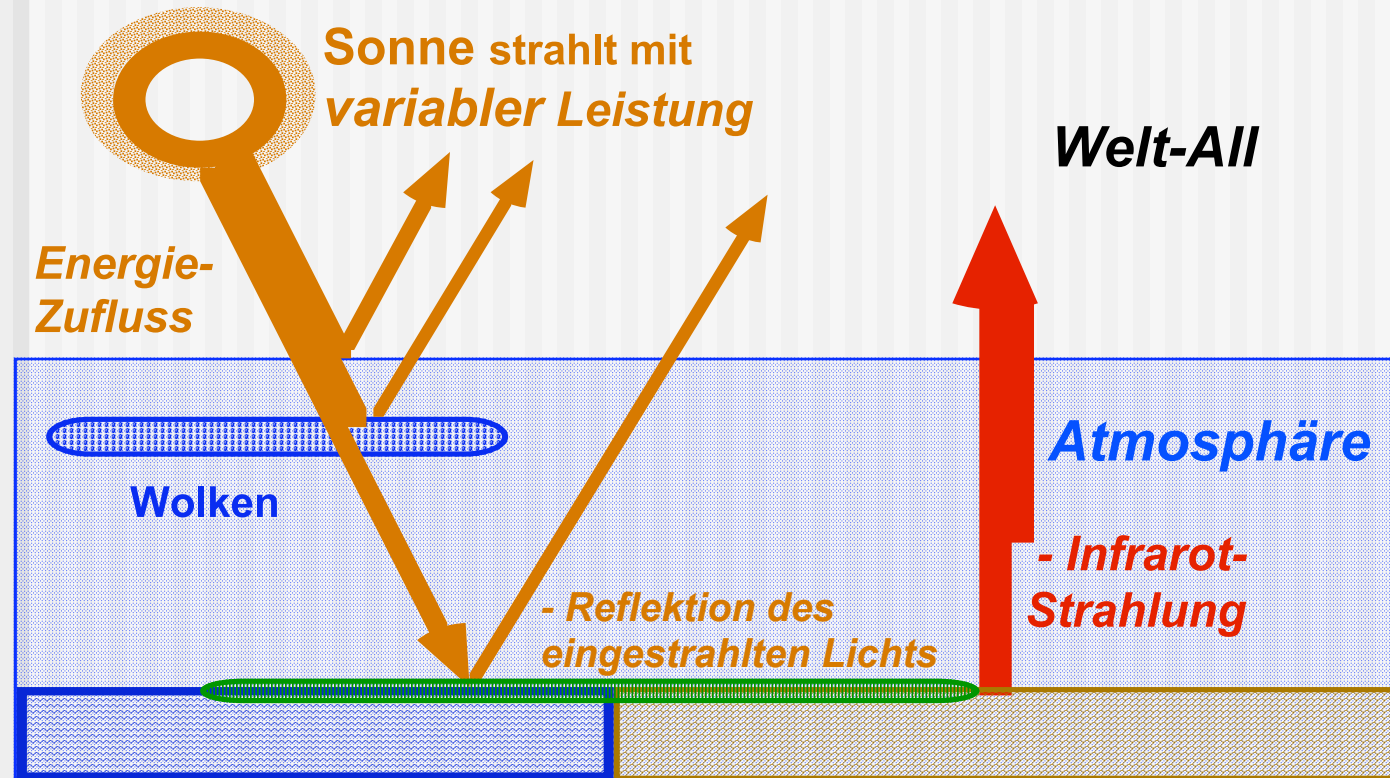

Energie-Speicherung in Boden, Luft, und Wasser

Der «Treibhaus-Effekt»

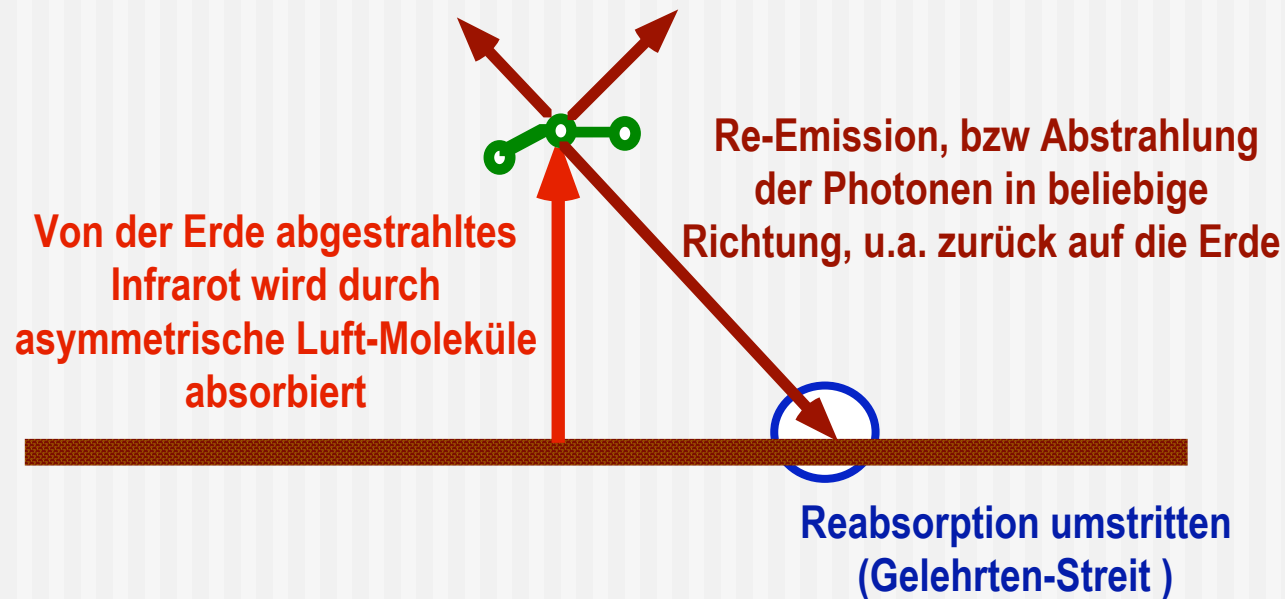

So genannter «Treibhaus-Effekt»,
bzw. diffuse Reflektion von Infrarot

Der echte Treibhaus-Effekt: eingesperrte Luft

Eigentlicher Treibhaus-Effekt: *nur im Glashaus!*

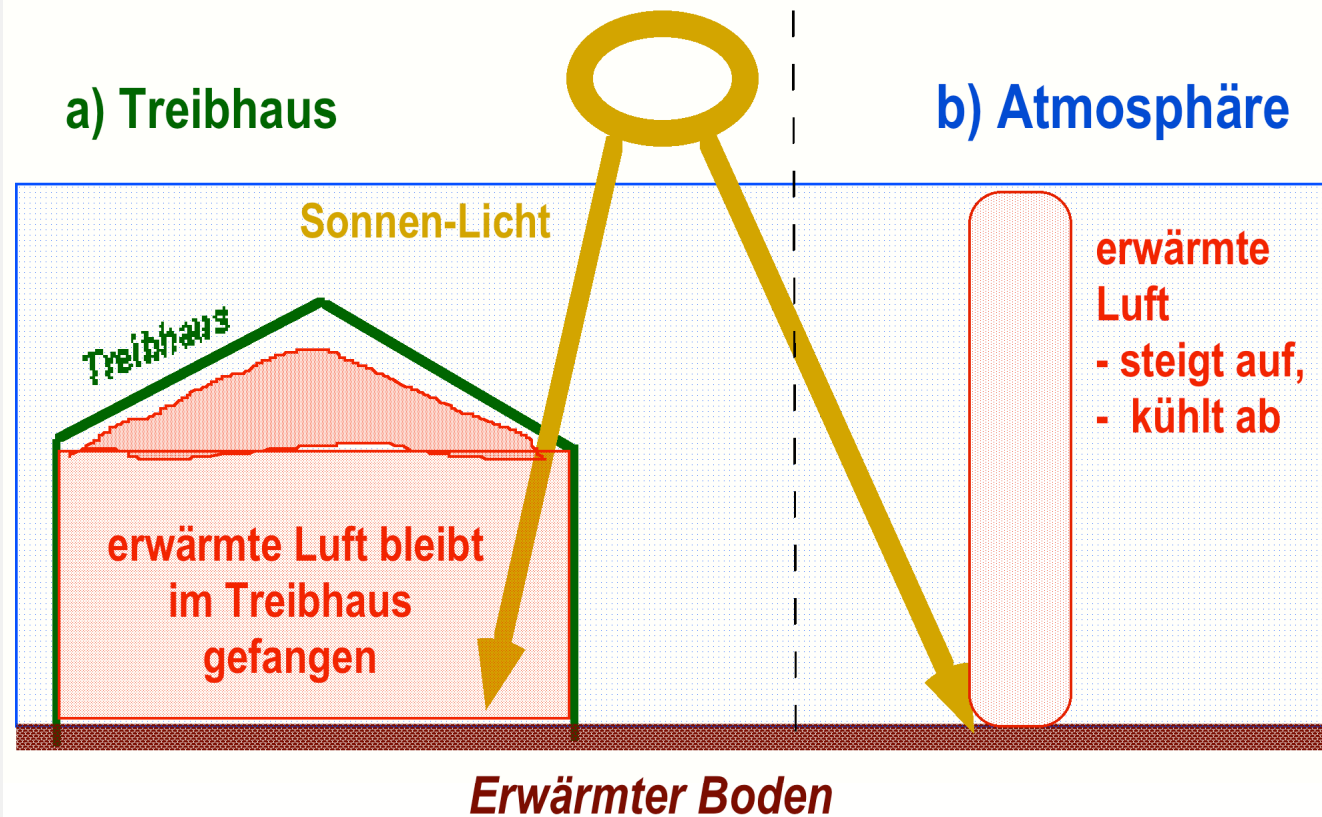

«Treibhaus»-Effekt in der Atmosphäre

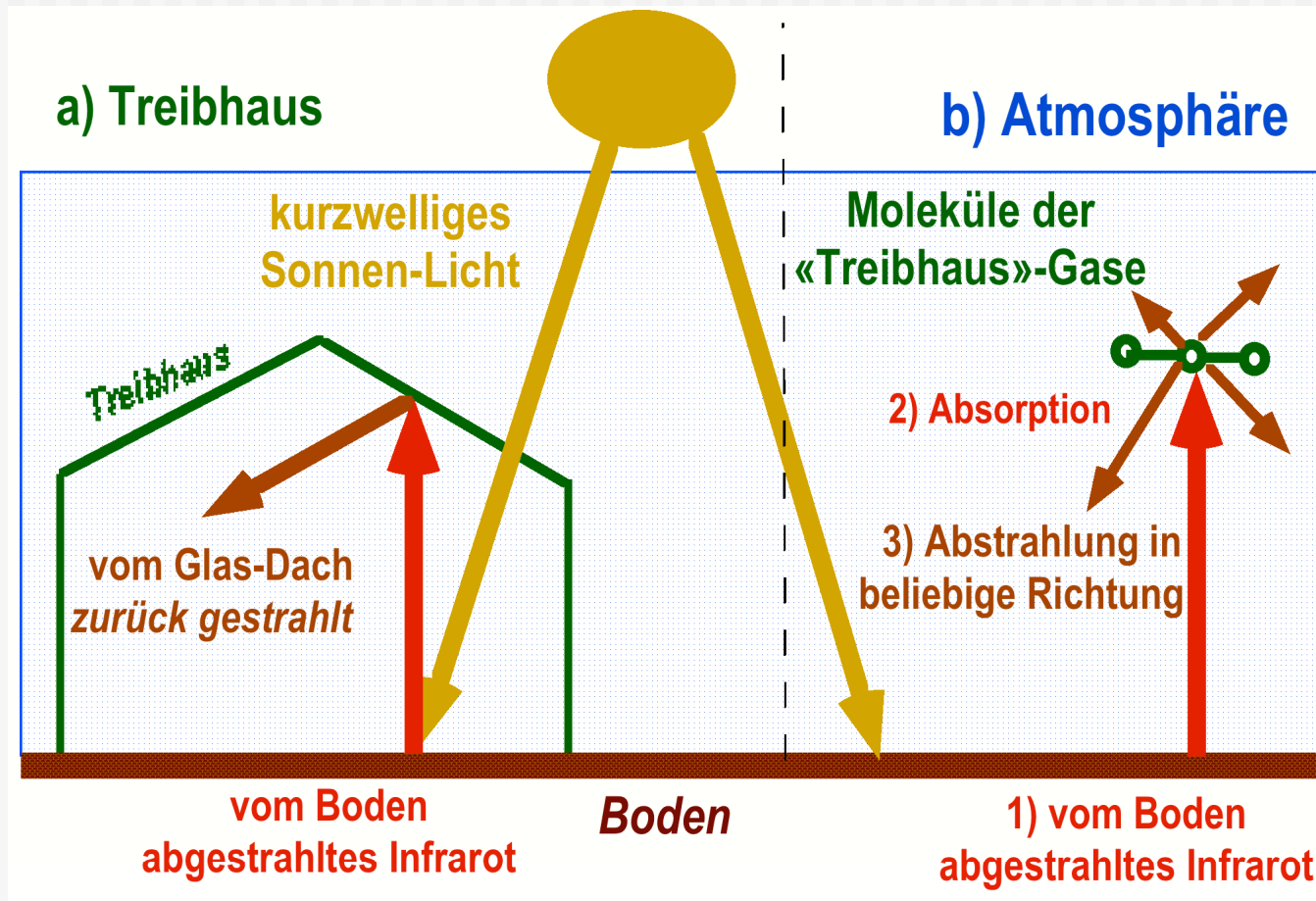

Unterschiede zwischen Treibhaus und Atmosphäre

Wirkung	Treibhaus	Atmosphäre
warmer Luft	bleibt gefangen quantitativ massgebend	steigt nach oben, verteilt sich
Bezeichnung	korrekt	propagandistisch
Infrarot wird teilweise zurück reflektiert	an Glas-Scheibe (Fest-Körper!!)	an asymmetrischen Gas-Molekülen (H ₂ O, CO ₂ u. a.)

Fragen: Gibt es überhaupt..

- eine Wärme-wirksame Absorption von Infrarot?

das ist umstritten!

- ein Experiment zum Nachweis dieses Effekts?

nein!!

CO₂: Wo wie viel, wohin?

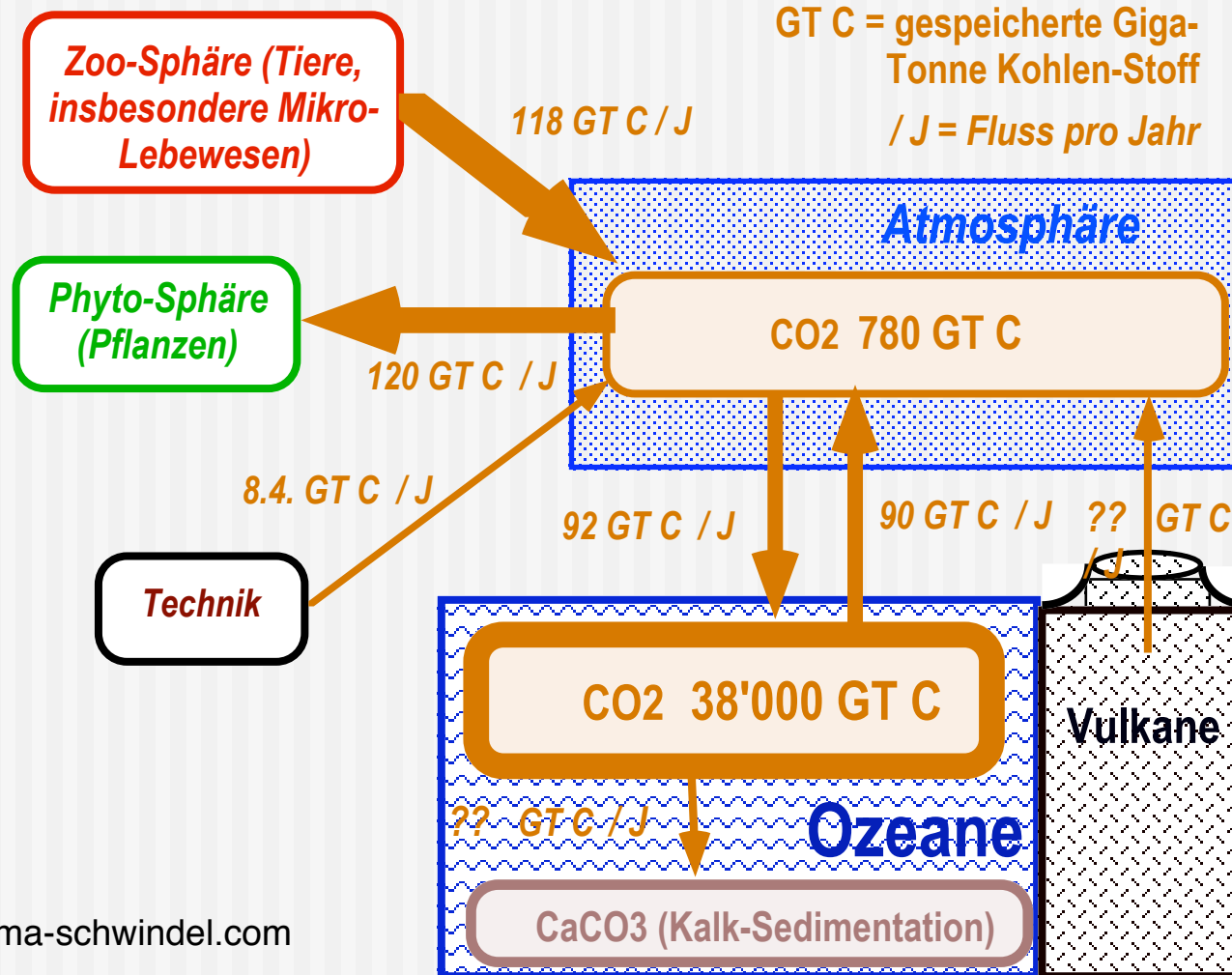

**Selbst, wenn wegen CO2 mehr Energie
(Wärme) gespeichert werden sollte..**

- Garantiert wenig**
- Behindert durch dämpfende Rück-Kopplung**

«Klima-Schutz» ist nicht Energie sparen

- - **Beispiel CO2 verklappen**

Konferenz in Kopenhagen 2009:

**Verbrauchte so viel Energie wie das
Land Marokko in einem Jahr**

Wie viel CO2 in der Atmosphäre?

Atmosphärische Luft in einem Rohr, 1 km lang = 1 Million ppm



Anteil CO2: 38.5 cm lang

Von der Technik pro Jahr insgesamt 3.2 mm !!!

CO2 netto neu pro Jahr: 1.6 mm

Wie viel CO2 in der Atmosphäre?



**Auf eine Million Luft-Bewohner kommen
385 Klima-Killer vom Typ CO2**

Wie viel CO₂ in der Atmosphäre ?

Anteil des <i>vorhandenen</i> CO ₂ an der Atmosphäre 0.387 ‰ , davon der grösste Teil aus der Natur!	<0.4 Promille	weit weniger als ein halbes Promille.
Anteil des jährlich zusätzlichen CO ₂ an der Atmosphäre	1.6 / Million	weit weniger als 2 pro Million
Anteil des <i>jährlich zusätzlichen</i> CO ₂ am bereits vorhandenen CO ₂	0.41%	weniger als ein halbes Prozent
Anteil des <i>jährlich durch die Technik produzierten</i> CO ₂	0.82%	weit weniger als ein Prozent
Anteil des <i>jährlich zusätzlichen</i> CO ₂ am «Treibhaus-Effekt»	0.8 Promille	weit weniger als ein Promille.
«Klima-Killer» Mensch : Anteil CO ₂ an der aus geatmeten Luft	4%	> 100 mal so viel wie eingeatmet

Wie viel CO2 in der Atmosphäre?

Atmosphärische Luft in einem Rohr, 1 km lang = 1 Million ppm



Anteil CO2: 38.5 cm lang

Von der Technik pro Jahr insgesamt 3.2 mm !!!

CO2 netto neu pro Jahr: 1.6 mm

«Beweise» für die CO₂-Katastrophe

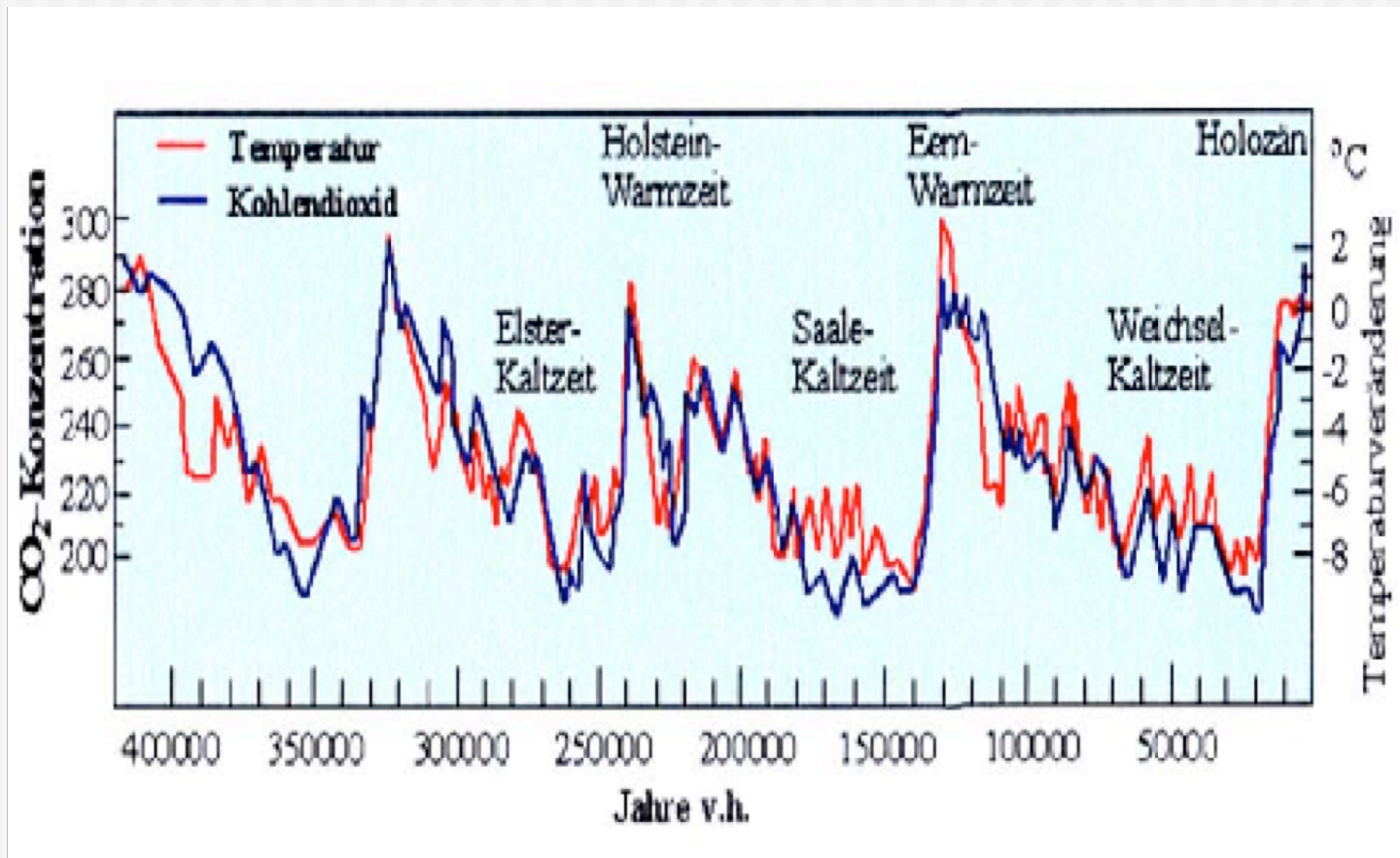

Korrelation **Temperatur / CO2**

Beobachtung:

Zuerst eine höhere oder niedrigere Temperatur,
danach mehr oder weniger CO2

Kommentar:

Die Änderung der Temperatur ist **Ursache**,
der Gehalt an CO2 ist **Wirkung!**

Erklärung von Ursache und Wirkung

Beobachtung:

Zuerst eine höhere oder niedrigere Temperatur,
danach mehr oder weniger CO₂

Kommentar:

Die Änderung der Temperatur ist **Ursache**,
der Gehalt an CO₂ ist **Wirkung!**

Erklärung von Ursache und Wirkung

Zuerst eine höhere oder niederere Temperatur, **danach** mehr oder weniger CO₂

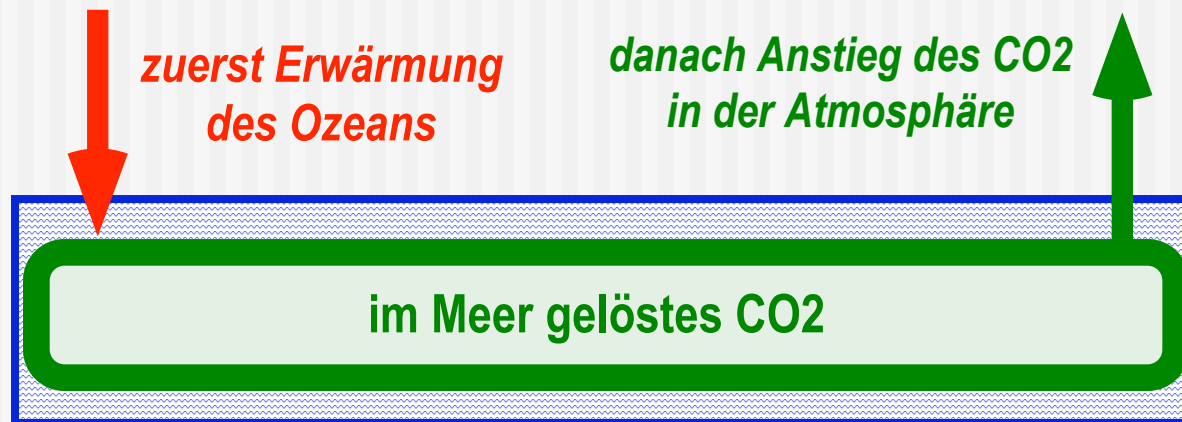

Die Änderung der Temperatur ist **Ursache**, der Gehalt an CO₂ ist **Wirkung**!

Erklärung von Ursache und Wirkung

Zuerst eine höhere oder niederere Temperatur, **danach** mehr oder weniger CO₂

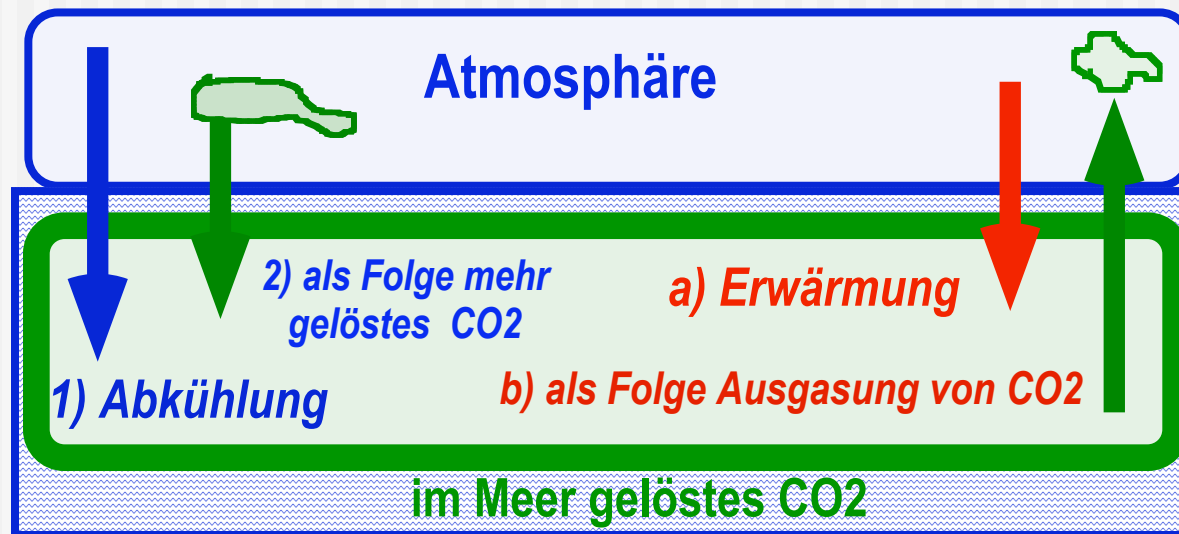

Die Änderung der Temperatur ist **Ursache**, der Gehalt an CO₂ ist **Wirkung**!

Die beiden zentralen Fragen

- 1) Welchen Anteil hat CO₂ am Treibhaus-Effekt?
- 2) Was bewirkt die jährliche vom Menschen verursachte Zunahme?